

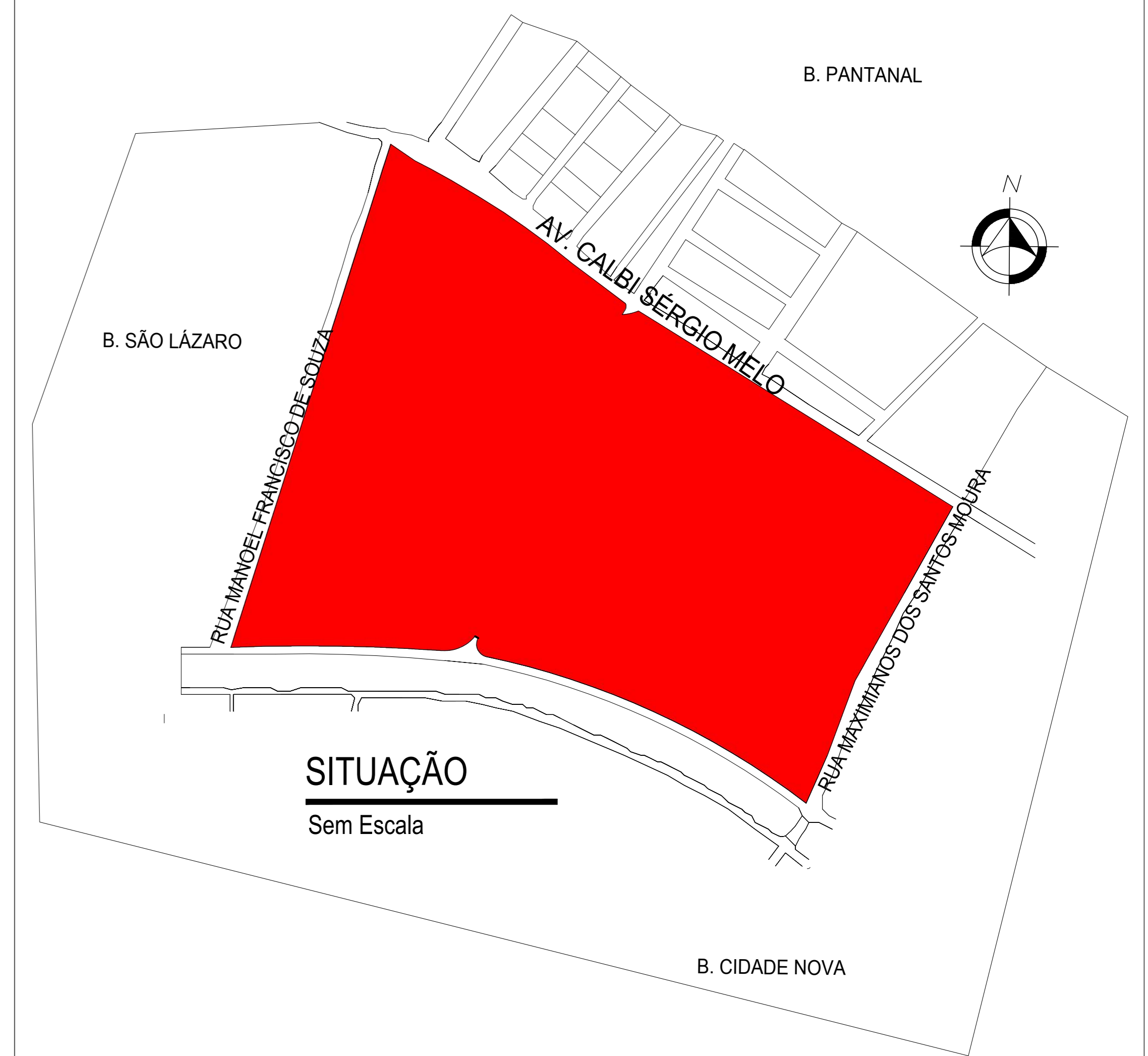

IMPLANTAÇÃO
Escala 1/1250



SITUAÇÃO
Sem Escala

LEGENDA

1	CEA		POSTE DE ILUMINAÇÃO
2	ORQUIDÁRIO		LIXEIRA
3	PLAYGROUND		ÁRVORE PORTE MÉDIO
4	BANHEIROS		BEBEDOURO
5	ÁREA DE ESPORTES E LAZER		AREIA
6	ANFITEATRO		BANCOS
7	MIRANTE		PAV. SEXTAVADO
8	DECK DE MADEIRA		CURVAS DE NÍVEL PROJETADAS
9	PIER DE MADEIRA		GRAMA
10	ÁREA DO TALUDAMENTO		BRINQUEDOS
11	ÁREA DE PRESERVAÇÃO DA VEGETAÇÃO NATIVA		QUIOSQUES
12	VEGETAÇÃO DE GRANDE E MÉDIO PORTE - PARAPARÁ E SERINGUEIRA		BICICLETÁRIO
13	VEGETAÇÃO DE PEQUENO E MÉDIO PORTE - IPÊ, IXORA COCCÍNEA, DRACENA		
14	SAMAÚMA		

UNIVERSIDADE FEDERAL DO AMAPÁ ARQUITETURA E URBANISMO			
Documento:	TRABALHO DE CONCLUSÃO DE CURSO		
Aluno:	ALINE ELLEN DA CUNHA UCHOA		
Orientador:	PATRICIA HELENA TUROLA TAKAMATSU		
Projeto:	PANTANAL PARQUE: PROPOSTA DE IMPLANTAÇÃO DE PARQUE URBANO PARA MACAPÁ/AP		
Conteúdo:	IMPLANTAÇÃO GERAL	Planilha:	
Área:	324.842,9294 m ²	Escala:	1:1250
Data:	10 de fevereiro de 2018		

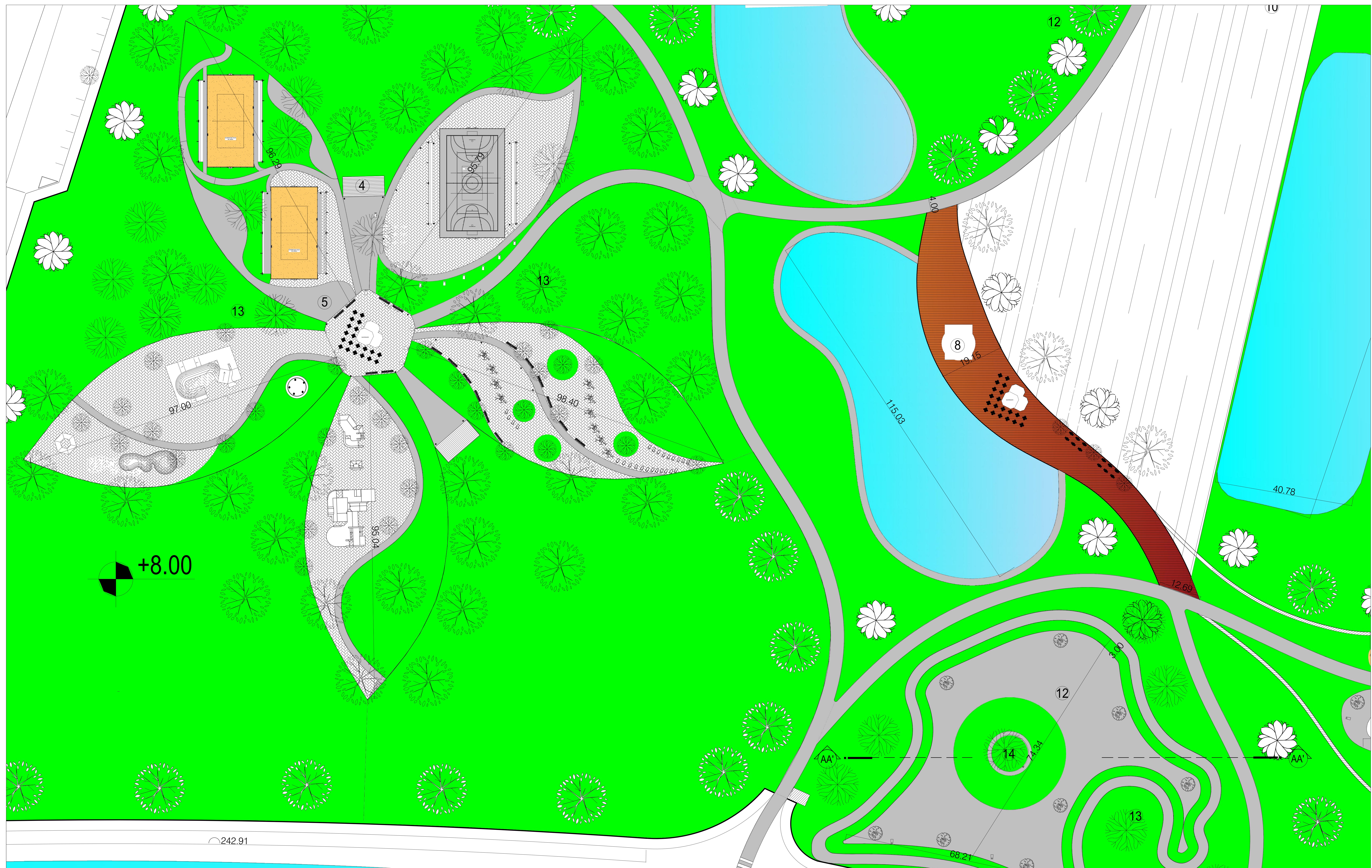

LEGENDA

- | | | | | | | | | |
|--------------|----------------------------|-------------------|---|--|---------------------|----------------------------------|----------------|--------------|
| 1 CEA | 4 BANHEIROS | 7 MIRANTE | 10 ÁREA DO TALUDAMENTO | 13 VEGETAÇÃO DE PEQUENO E MÉDIO PORTE - IPÊ, IXORA COCCÍNEA, DRACENA | QUIOSQUES | LIXEIRA | AREIA | BICICLETÁRIO |
| 2 ORQUIDÁRIO | 5 ÁREA DE ESPORTES E LAZER | 8 DECK DE MADEIRA | 11 ÁREA DE PRESERVAÇÃO DA VEGETAÇÃO NATIVA | 14 SAMAÚMA | BRINQUEDOS | ÁRVORE PORTE MÉDIO - Seringueira | BANCOS | |
| 3 PLAYGROUND | 6 ANFITEATRO | 9 PIER DE MADEIRA | 12 VEGETAÇÃO DE GRANDE E MÉDIO PORTE - PARAPARÁ E SERINGUEIRA | | POSTE DE ILUMINAÇÃO | BEBEDOURO | PAV. SEXTAVADO | GRAMA |

UNIVERSIDADE FEDERAL DO AMAPÁ
ARQUITETURA E URBANISMO

Documento:	TRABALHO DE CONCLUSÃO DE CURSO		
Aluno:	ALINE ELLEN DA CUNHA UCHOA		
Orientador:	PATRICIA HELENA TUROLA TAKAMATSU		
Projeto:	PANTANAL PARQUE: PROPOSTA DE IMPLANTAÇÃO DE PARQUE URBANO PARA MACAPÁ/AP		
Conteúdo:	IMPLANTAÇÃO - ÁREA DE ESPORTES, LAZER E CONVIVÊNCIA	Planta:	
Área:	324.842,9294 m ²	Escala:	1:200
Data:	10 de fevereiro de 2018		

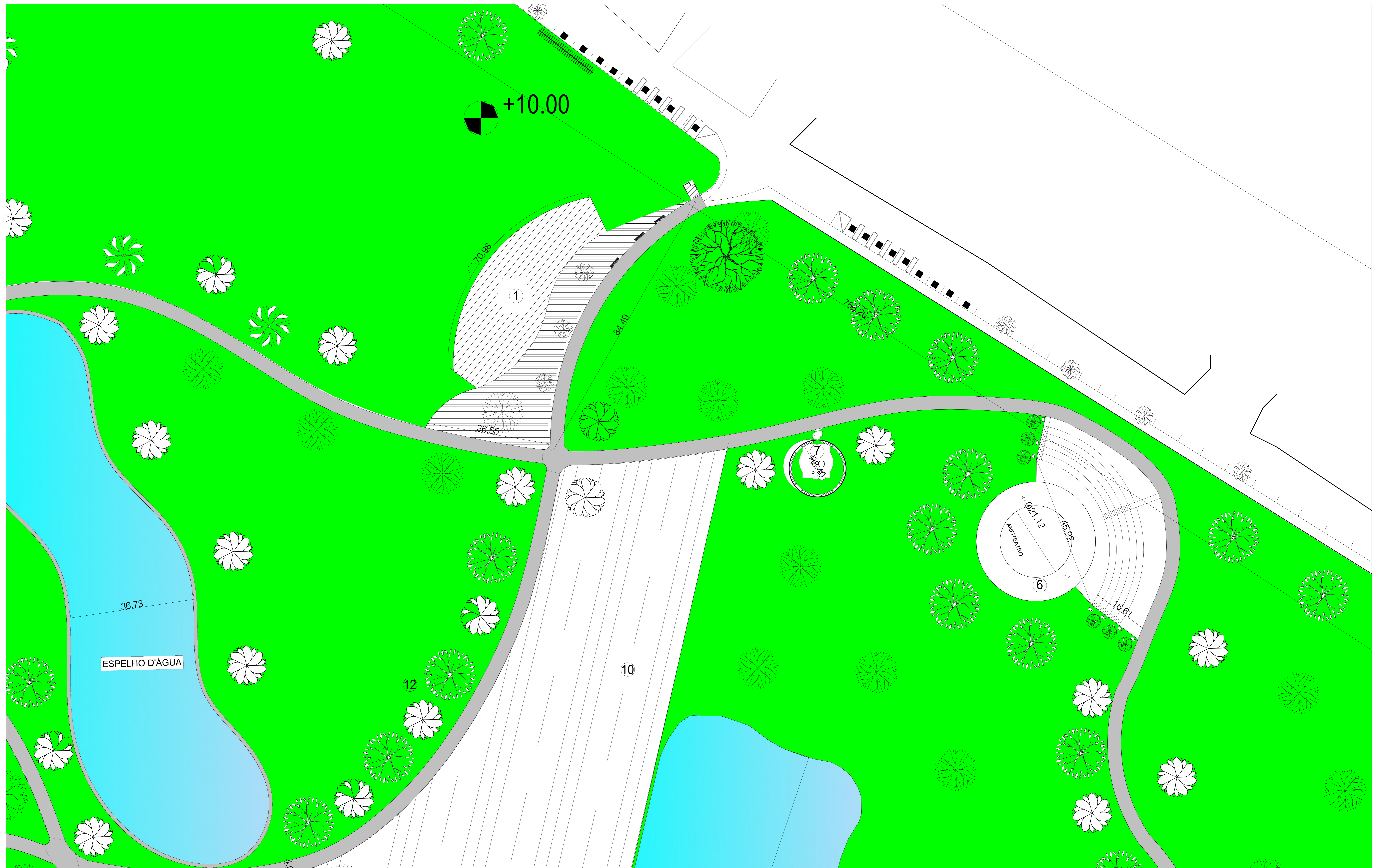

LEGENDA

- | | | | | | | | | |
|--------------|----------------------------|-------------------|---|--|---------------------|----------------------------------|----------------|--------------|
| 1 CEA | 4 BANHEIROS | 7 MIRANTE | 10 ÁREA DO TALUDAMENTO | 13 VEGETAÇÃO DE PEQUENO E MÉDIO PORTE - IPÊ, IXORA COCCÍNEA, DRACENA | QUIOSQUES | LIXEIRA | AREIA | BICICLETÁRIO |
| 2 ORQUIDÁRIO | 5 ÁREA DE ESPORTES E LAZER | 8 DECK DE MADEIRA | 11 ÁREA DE PRESERVAÇÃO DA VEGETAÇÃO NATIVA | 14 SAMAÚMA | BRINQUEDOS | ÁRVORE PORTE MÉDIO - Seringueira | BANCOS | |
| 3 PLAYGROUND | 6 ANFITEATRO | 9 PIER DE MADEIRA | 12 VEGETAÇÃO DE GRANDE E MÉDIO PORTE - PARAPARÁ E SERINGUEIRA | | POSTE DE ILUMINAÇÃO | BEBEDOURO | PAV. SEXTAVADO | GRAMA |

UNIVERSIDADE FEDERAL DO AMAPÁ
ARQUITETURA E URBANISMO

Documento:	TRABALHO DE CONCLUSÃO DE CURSO	
Aluno:	ALINE ELLEN DA CUNHA UCHOA	
Orientador:	PATRICIA HELENA TUROLA TAKAMATSU	
Projeto:	PANTANAL PARQUE: PROPOSTA DE IMPLANTAÇÃO DE PARQUE URBANO PARA MACAPÁ/AP	
Conteúdo:	IMPLANTAÇÃO - ÁREA DO ANFITEATRO E CEA	Plancha
Área:	324.842.9294 m ²	Escala: 1:200
Data:	10 de fevereiro de 2018	



LEGENDA					
1	4	7	10	13	QUIOSQUES
CEA	BANHEIROS	MIRANTE	ÁREA DO TALUDAMENTO	VEGETAÇÃO DE PEQUENO E MÉDIO PORTE - IPÊ, IXORA COCCINEA, DRACENA	POSTE DE ILUMINAÇÃO
2	5	8	11	14	BRINQUEDOS
ORQUIDÁRIO	ÁREA DE ESPORTES E LAZER	DECK DE MADEIRA	ÁREA DE PRESERVAÇÃO DA VEGETAÇÃO NATIVA	SAMAÚMA	
3	6	9	12		
PLAYGROUND	ANFITEATRO	PIER DE MADEIRA	VEGETAÇÃO DE GRANDE E MÉDIO PORTE - PARAPARÁ E SERINGUEIRA		

UNIVERSIDADE FEDERAL DO AMAPÁ ARQUITETURA E URBANISMO			
Documento:	TRABALHO DE CONCLUSÃO DE CURSO		
Aluno:	ALINE ELLEN DA CUNHA UCHOA		
Orientador:	PATRICIA HELENA TUROLA TAKAMATSU		
Projeto:	PANTANAL PARQUE: PROPOSTA DE IMPLANTAÇÃO DE PARQUE URBANO PARA MACAPÁ/AP		
Conteúdo:	IMPLANTAÇÃO - ÁREA DO ORQUIDÁRIO E PLAYGROUND	Planta:	
Área:	324.842.9294 m ²	Escala:	1:200
Data:	10 de fevereiro de 2018		

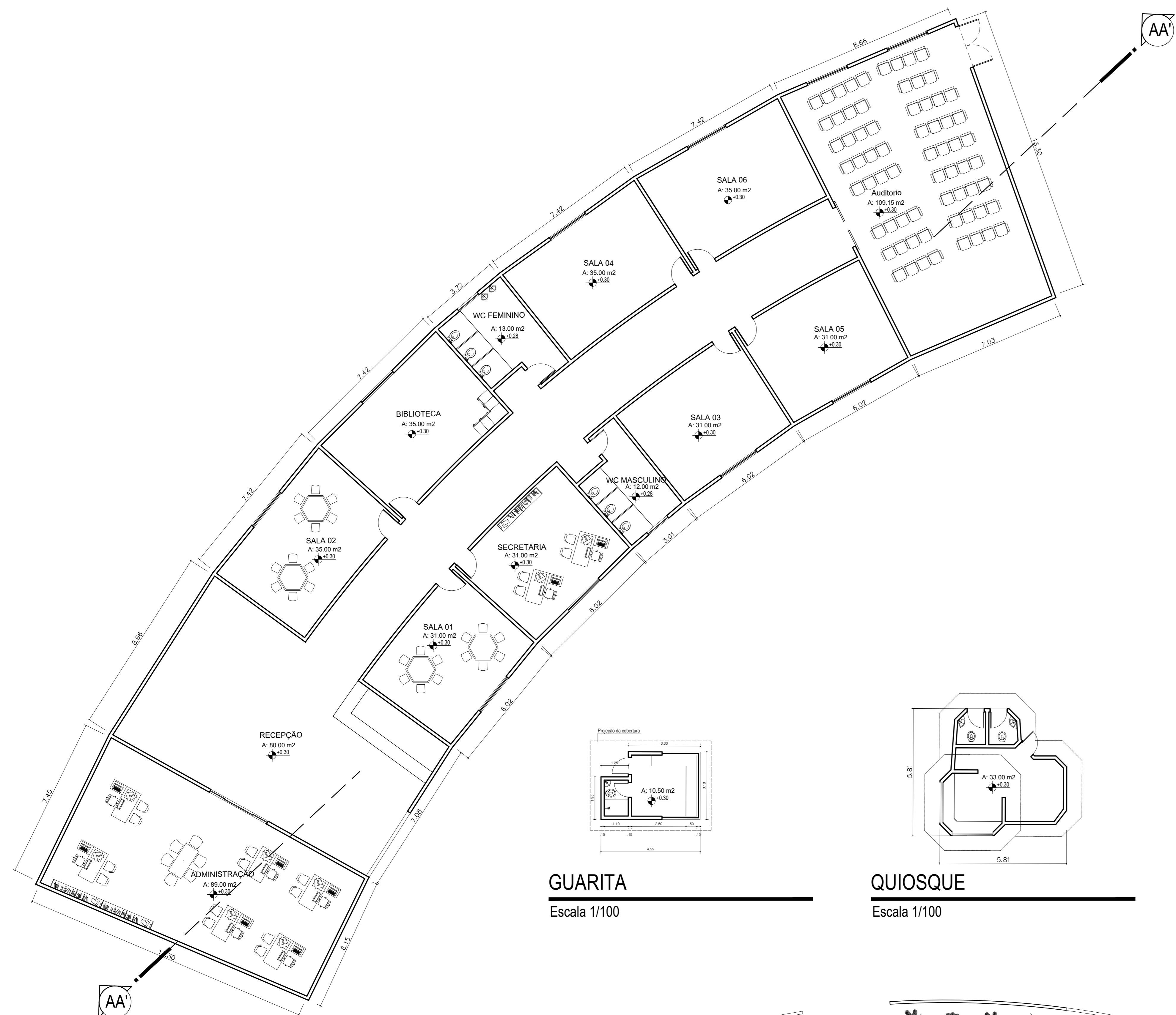

PLANTA CENTRO DE EDUCAÇÃO AMBIENTAL
Escala 1/100

GUARITA
Escala 1/100

QUIOSQUE
Escala 1/100

BANHEIRO
Escala 1/100

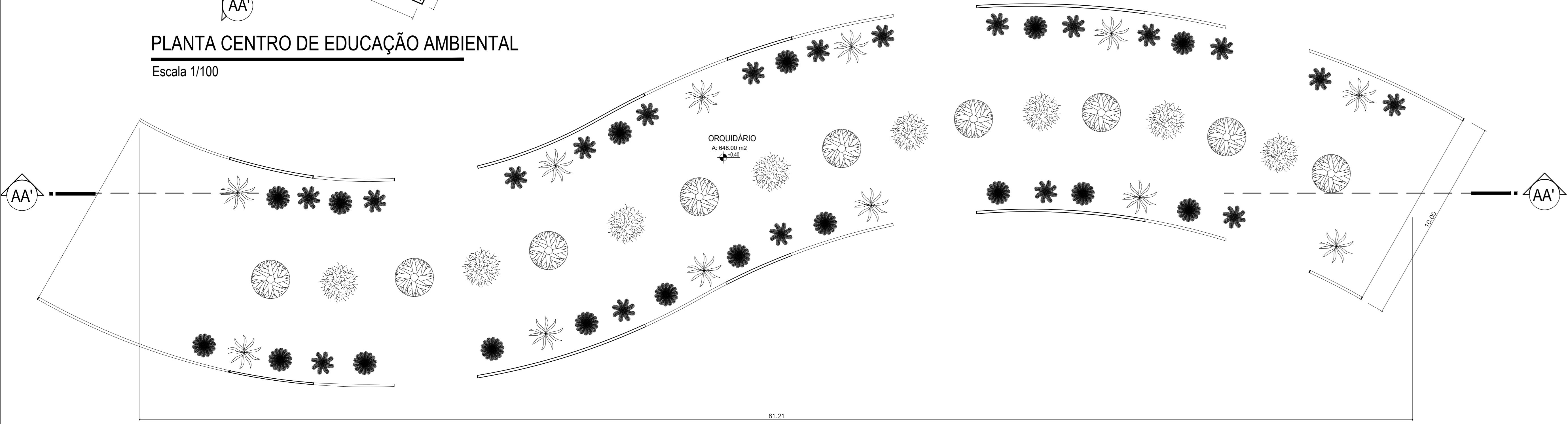

ORQUIDÁRIO
Escala 1/100

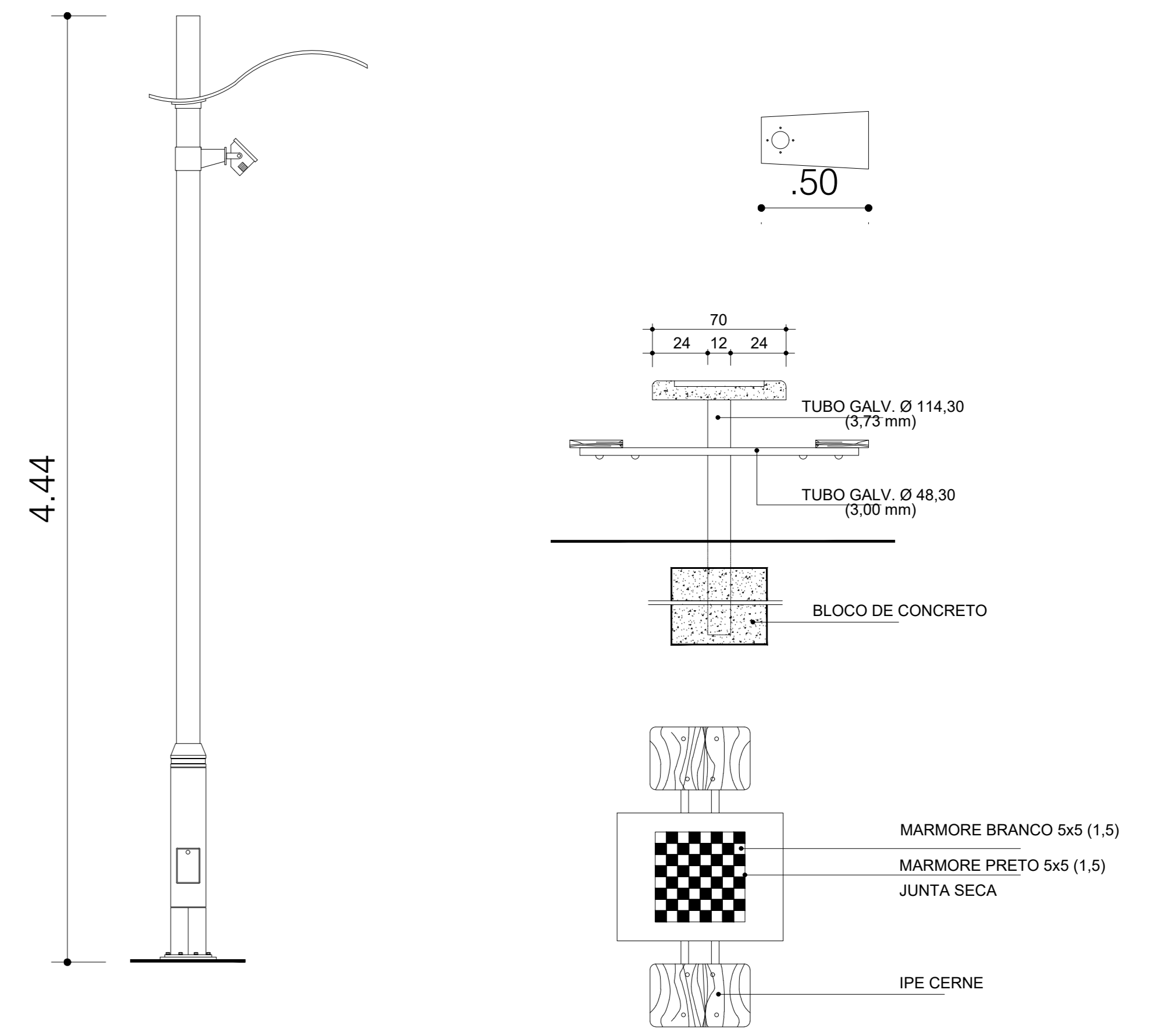
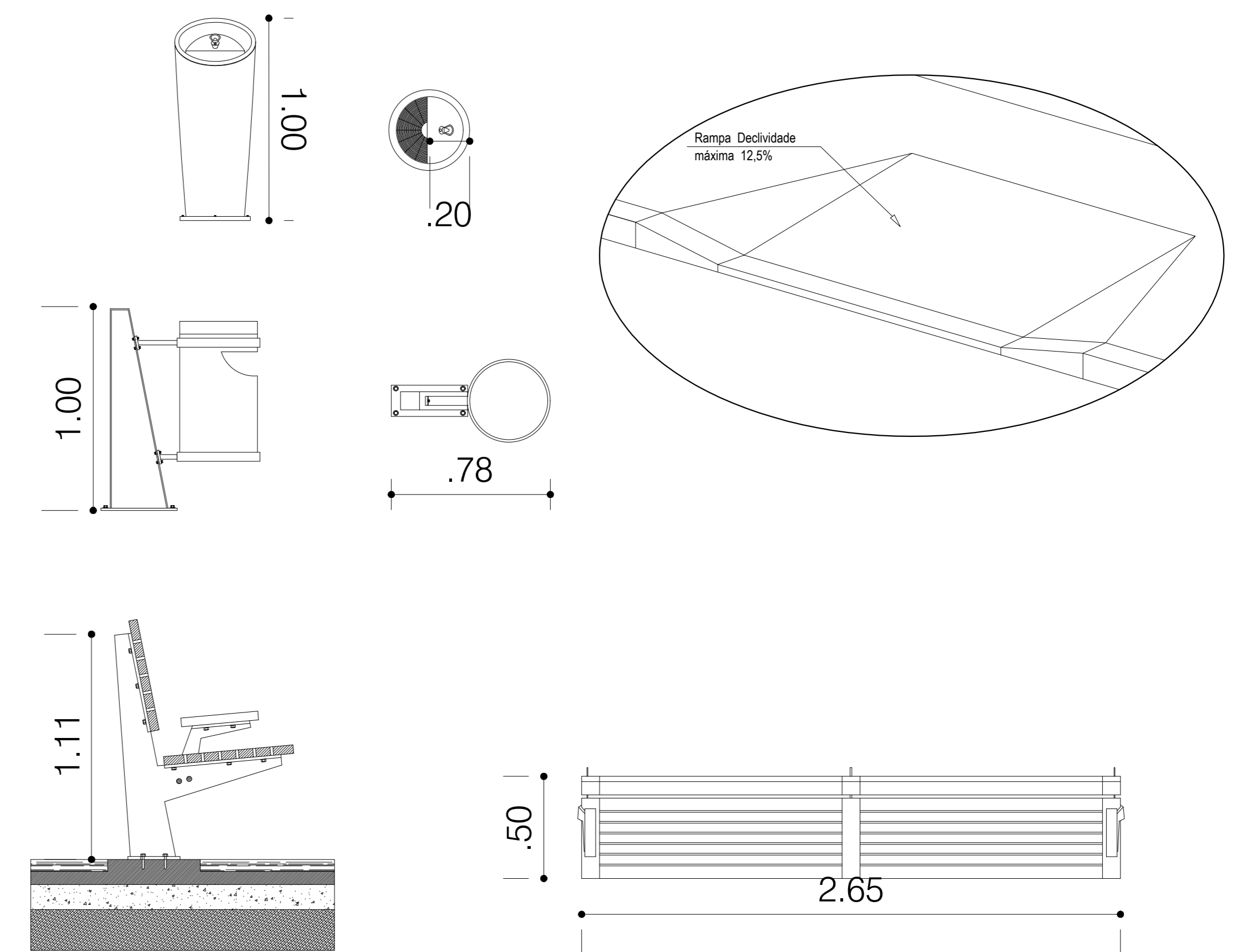

MOBILIÁRIO
Escala 1/20

UNIVERSIDADE FEDERAL DO AMAPÁ ARQUITETURA E URBANISMO	
Documento:	TRABALHO DE CONCLUSÃO DE CURSO
Aluno:	ALINE ELLEN DA CUNHA UCHOA
Orientador:	PATRICIA HELENA TUROLA TAKAMATSU
Projeto:	PANTANAL PARQUE: PROPOSTA DE IMPLANTAÇÃO DE PARQUE URBANO PARA MACAPÁ/AP
Conteúdo:	PLANTAS BAIXAS E MOBILIÁRIO
Área:	324.842.9294 m²
Estado:	INDICADA
Data:	10 de fevereiro de 2018
05 / 06	

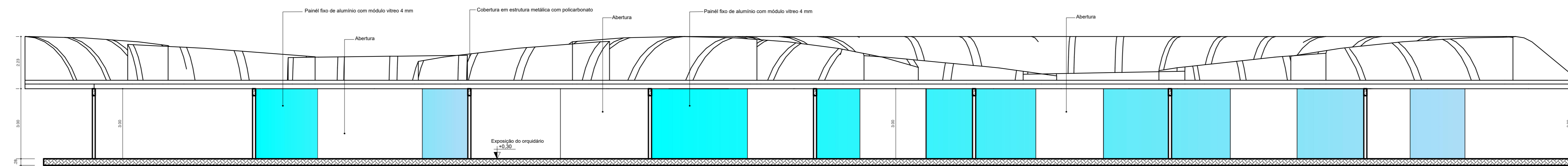

CORTE AA' ORQUIDÁRIO

Escala 1/100

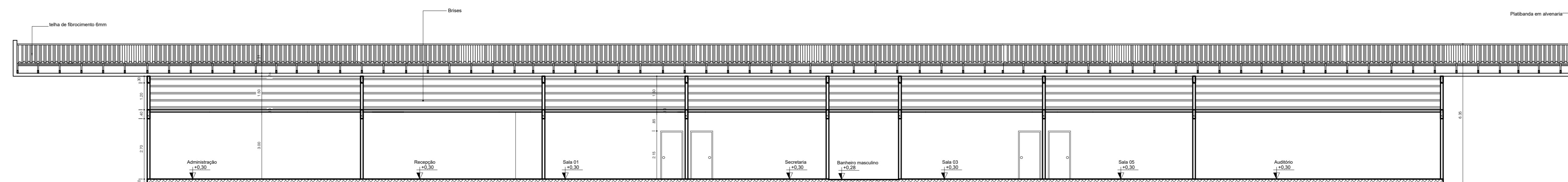

CORTE AA' CEA

Escala 1/100

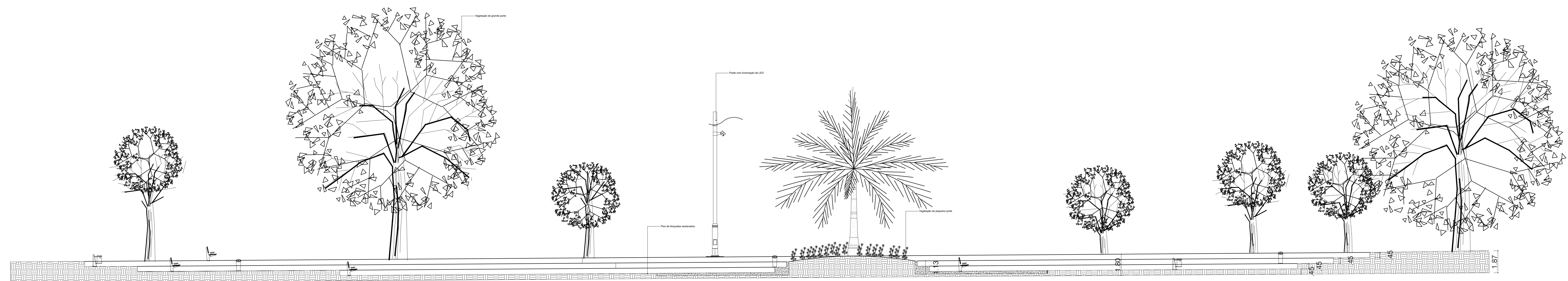

CORTE AA' ÁREA DE CONVIVÊNCIA

Escala 1/125

UNIVERSIDADE FEDERAL DO AMAPÁ ARQUITETURA E URBANISMO			
Documento: TRABALHO DE CONCLUSÃO DE CURSO			
Autor: ALINE ELLEN DA CUNHA UCHOA			
Orientador: PATRICIA HELENA TUROLA TAKAMATSU			
Projeto: PANTANAL PARQUE: PROPOSTA DE IMPLANTAÇÃO DE PARQUE URBANO PARA MACAPÁ/AP			
Conteúdo: CORTES		Folha: 06 / 06	
Área: 324.842.9294 m²	Escala: INDICADA		
Data: 10 de fevereiro de 2018			